



Möbel für
dich gemacht



5 ★★★★★
Jahre*
Hersteller
Garantie

Interliving
Wohnzimmer
Serie 2032



Möbel für
dich gemacht



Hochwertige Qualität

Beste Verarbeitung und intelligente Funktionen machen aus Interliving-Produkten langlebige Begleiter. Ob Farbe, Material oder Funktion – Interliving-Möbel bieten Ihnen zahlreiche Individualisierungs-Möglichkeiten für höchste Qualitätsansprüche.

5 Jahre Garantie

Interliving-Produkte im Möbelbereich werden nach den RAL-Güterichtlinien der Deutschen Gütegemeinschaft Möbel e. V. produziert. Sie erhalten Garantie auf Materialbeschaffenheit sowie fachgerechte Verarbeitung aller Interliving-Möbel.



Möbel für
dich gemacht

Interliving Wohnzimmer Serie 2032

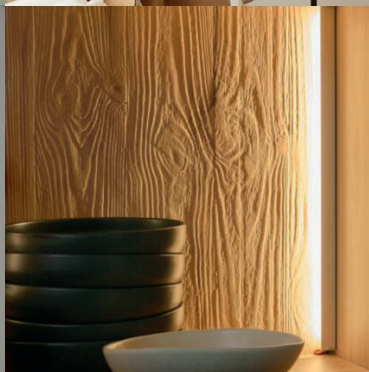

Interliving Exklusivitäten

- Komplette exklusiv für Interliving

Weitere Besonderheiten

- Harmonische Kombination aus Risseiche-Dekor & Sandbeige Matt
- Flexibel kombinierbare Elemente für individuelle Wohnkonzepte, beispielsweise durch eine große Auswahl an Beimöbeln in verschiedenen Ausführungen
- Stilvollen Glaselementen & optionale Beleuchtung gegen Mehrpreis
- Hochwertige Materialien & moderne schwarze Metallgriffe
- Durchgehende Abdeckböden für ein einheitliches Design
- Sanftes Schließen dank Türdämpfern & Softeinzug
- Praktische Stauraumlösungen und durchdachte Funktionen

Diese Dekore (Nachbildung) stehen preisgleich zur Auswahl:

Frontdekore:



Risseiche



Balkenbuche



Sandbeige matt



Grau matt

Dekore - Korpus + Deckblatt + Rückwand:



Risseiche



Balkenbuche

Geschropte Rückwand nur in Risseiche & Balkenbuche

Sandbeige matt & Grau matt nicht für Deckblatt / Rückwand möglich !

Dekore - Frontplanke



Risseiche



Balkenbuche

Griffausführung:



Nur in schwarz möglich!

Die Frontplanke wird immer passend zum Korpusdekor gefertigt.

Sandbeige matt + Grau matt nicht für Frontplanke möglich !

Vielfalt durch Dekor-Kombinationen:

Abb.1



einfarbig

Korpus: Risseiche
Front: Risseiche
Frontplanke*: Risseiche

Abb.2



zweifarbig

Korpus: Risseiche
Front: Sandbeige
Frontplanke: * Risseiche

Abb.3



zweifarbig

Korpus: Risseiche
Front: Grau matt
Frontplanke: * Risseiche

Das Wandboard (PAZ...) gehört nicht zur Wohnwand und kann optional bestellt werden. Es wird immer im Korpusdekor der Wohnwand geliefert.

Inhaltsverzeichnis

Modellbeschreibung
Einrichtungsbeispiele
Säulen
Regale
Highboards
Sideboards
Lowboards
Wandregale + Wandboards
TV-Sockel + Einlegeböden
Nischenbeleuchtung
Beleuchtung + Rückwandschroppung
Fernbedienung

Planungs- und Bestellhinweise

IL 2032 ist individuell planbar mit dem Planungsprogramm

furnplan

Maßgebend für Preis, Maß- und Ausführungsangaben ist ausschließlich die aktuelle Typenliste.

Haben Sie bei Ihrer Planung an Alles gedacht?

Für "IL-2032" sind folgende Angaben erforderlich:

- Dekor Korpus
- Dekor Front

- Zubehör und Beleuchtungen falls gewünscht
- Stellfolge oder Skizze bei freien Planungen
- Stellfolge v.l.n.r. - Solo stehende Teile kennzeichnen!

Alle Einrichtungsbeispiele können ohne Aufpreis spiegelbildlich bestellt werden.
In diesem Fall bitte die Artikel-Nummer mit "SV" ergänzen.

Wir weisen darauf hin, dass sich bei unklaren oder unvollständigen Aufträgen der Liefertermin verlängern kann.
Bitte achten Sie bei Bestellungen auf Vollständigkeit, nur so können wir eine schnelle und fehlerfreie Auftragsabwicklung gewährleisten.

Produktinformationen

IL-2032 ist mit dem Gütezeichen der DGM ausgezeichnet



Herstellungsland: Deutschland

Verarbeitete Materialien:

Die Front besteht aus einer 19 mm starken MDF Trägerplatte, verpresst mit Tiefziehfolie. Seiten, Böden und Rückwände Spanplatte E1. Korpusse außen und innen beschichtet. Seiten und Böden 16 mm, Rückwände 3 mm stark. Schubkästen laufen auf Quadro-Teilauszügen mit verdeckten Führungsschienen und Softeinzug, geprüft für 40.000 Öffnungen.

Türen und Glastüren haben vernickelte 3-fach justierbare Ganzmetall-Scharniere mit Schnellmontagetechnik (Clipmontage) mit einem Öffnungswinkel von 110°, geprüft für 40.000 Öffnungen. Zusätzlich sind die Scharniere mit aufgeclipsten Türdämpfern versehen. Je nach Größe der Tür werden 1-2 Dämpfer pro Tür montiert.

Vitrinentüren sind aus Float-Glas grau getönt, Glasböden in Klarglas.

Belastbarkeit:



Schubkästen mit 15 kg bei gleichmäßiger Beladung.
Holzböden mit 10 kg, Glasböden mit 5 kg bei flächiger Belastung.

Pflegehinweise:

Die qualitativ hochwertige Melaminharz-Oberfläche ist äußerst strapazierfähig, hoch kratzfest, UV-beständig und sehr pflegeleicht. Sie ist unempfindlich gegen Alkohol sowie haushaltsüblichen Säuren, Laugen, Reinigungsmitteln. Die Oberfläche kann mit einem feuchten Tuch gereinigt werden, anschließend empfiehlt es sich trocken nachzuwischen.

Elektrik:

Alle Beleuchtungselemente und Anschlusskabel sind VDE geprüft.

Energieverbrauch:

Die eingesetzten LED-Beleuchtungen enthalten eine Lichtquelle der Energieeffizienzklasse "G". Die Lichtquellen in den LED-Beleuchtungen sind nicht tauschbar.

Hinweise:

Alle Korpusse werden vormontiert geliefert. Die höhenverstellbaren Gleiter (Ø 56 mm) für Standelemente müssen vor Ort montiert werden. Die Höhe der Gleiter beträgt 20 mm verstellbar um 10 mm durch Drehen. (Höhenangabe der Teile inkl. Gleiter + Deckblatt)

Die Holz-Einlegeböden sind in der Höhe 4-fach verstellbar, die Bohrabstände betragen 32 mm. Die Tiefe der Einlegeböden ist ca. 30 mm kürzer als die der Korpusseite.

Alle Korpusse erhalten als oberen Abschluss ein Deckblatt (16 mm), Die oberen Abschlüsse werden separat geliefert und müssen vor Ort montiert werden.

Bis zu einer Gesamtbreite von 255 cm ist das Deckblatt durchgehend.

Der Sockelboden ist fest verleimt mit dem Korpus und kann daher nicht durchgehend geliefert werden.

Nur die Griffe an der geplankten Front sind angeschraubt, alle anderen Griffe können nicht vor Ort getauscht werden, da diese fest mit der Front verbunden sind.

Die Beleuchtung und die geschroppte Rückwand gehören nicht zur Standardausstattung. Dieses optionale Zubehör ist gegen Aufpreis erhältlich. Die passenden Artikelnummern finden Sie an den entsprechenden Elementen.

Irrtum sowie Konstruktions-, Farb- und Materialänderungen im Rahmen des technischen Fortschrittes vorbehalten.

Planungsvielfalt durch folgende Maße:

Standelemente

Hängeschränke

Säule

Highboard

Sideboard

Lowboard

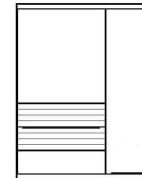

H in cm	215	131	85	54	113
B in cm	30/45/60	30/45/60 75/90	30/45/60 75/90	30/45/60 75/90 120/135/150	30/45/75/90
T in cm	40	40	40	45	40
Art.Nr.	A...	B...	C...	LT...	H5...

Regale

+ B-Highboard

+ C-Sideboard

+ LT-Lowboard

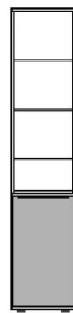
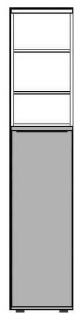
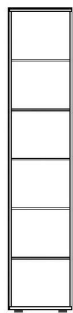

passend zur
A0...Säule

H in cm	215	83	130	161
B in cm	30/45	30/45	30/45	30/45
T in cm	40	40	40	40
Art.Nr.	A...	KG4...	KG6...	KG8...

Alle Maßangaben sind gerundete Werte / Höhenmaß = inkl. Deckblatt

Interliving Wohnzimmer Serie 2032



Bestellnummer	Menge / Artikel / Ausführung	Preis
EB31501	1x Wohnwand Risseiche / Sandbeige / Planke Risseiche Bestehend aus 3 Elementen B/H/T: 315/216/45-40 cm	2.999,-
ZRW865 ZLR285	1x geschropte Rückwand für Vitrine 1x Beleuchtung für Vitrine	97,- 260,-
PAZ.180	1x Wandboard für Wohnwand Risseiche B/H/T: 180/25/19 cm	146,-
ZLL260	1x Beleuchtung für Wandboard	129,-

Oberer Abschluss = Abdeckblatt bis 255 cm durchgehend.

Einrichtungsbeispiele

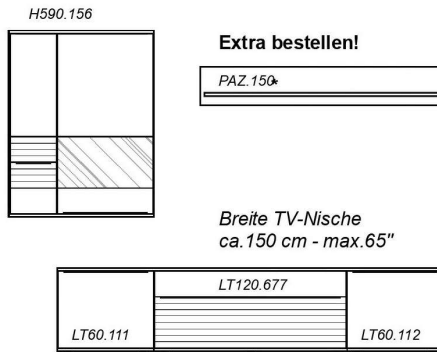

Zubehör gegen Aufpreis:

Rückwandschroppung:
für Hängevitrine H590.156 1x ZRW290

LED-Rückwandbeleuchtung:
für Hängevitrine H590.156 1x ZLR220

*** separat bestellbar:**
Wandboard PAZ.150 + ZLL245 (Abb.)

Art.Nr. EB27001

B/H/T in cm 270* / 215 / 40-45
inkl. 30 cm Überstand

Preis 2.599,-

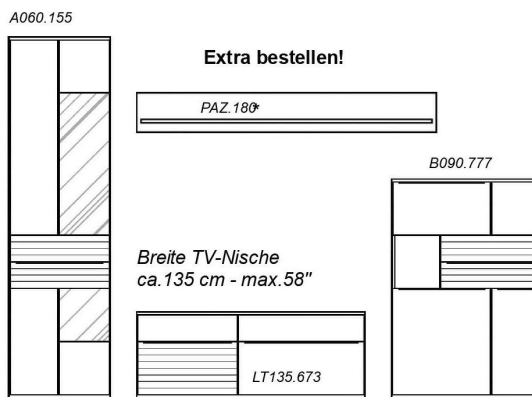

Zubehör gegen Aufpreis:

Rückwandschroppung:
für Vitrine A060.155 1x ZRW865

LED-Rückwandbeleuchtung:
für Vitrine A060.155 1x ZLR285

*** separat bestellbar:**
Wandboard PAZ.180 + ZLL260 (Abb.)

Art.Nr. EB31501

B/H/T in cm 315* / 215 / 40-45
* inkl. 15 cm Abstand

Preis 2.999,- **VZ-Variante**

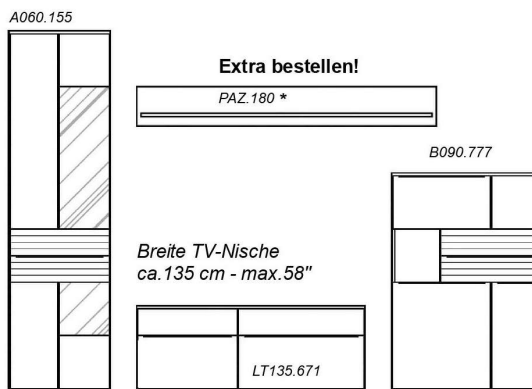

Zubehör gegen Aufpreis:

Rückwandschroppung:
für Vitrine A060.155 1x ZRW865

LED-Rückwandbeleuchtung:
für Vitrine A060.155 1x ZLR285

*** separat bestellbar:**
Wandboard PAZ.180 + ZLL260 (Abb.)

Art.Nr. EB31502

B/H/T in cm 315* / 215 / 40-45
* inkl. 15 cm Abstand

Preis 2.999,- **VZ-Variante**

Oberer Abschluss = Abdeckblatt bis 255 cm durchgehend.

Einrichtungsbeispiele

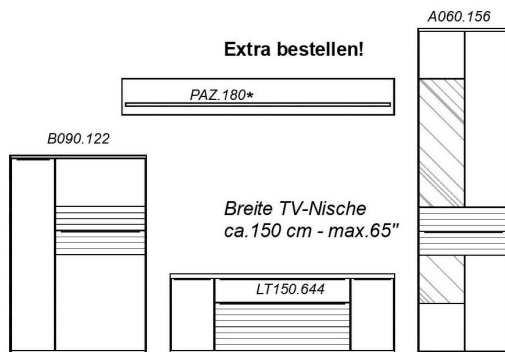

Zubehör gegen Aufpreis:

Rückwandschroppung:
für Vitrine A060.156 1x ZRW865

LED-Rückwandbeleuchtung:
für Vitrine A060.156 1x ZLR285

*** separat bestellbar:**
Wandboard PAZ.180 + ZLL260 (Abb.)

Art.Nr. EB33001

B/H/T in cm 330* / 215 / 40-45
* inkl. 15 cm Abstand

Preis 3.107,-

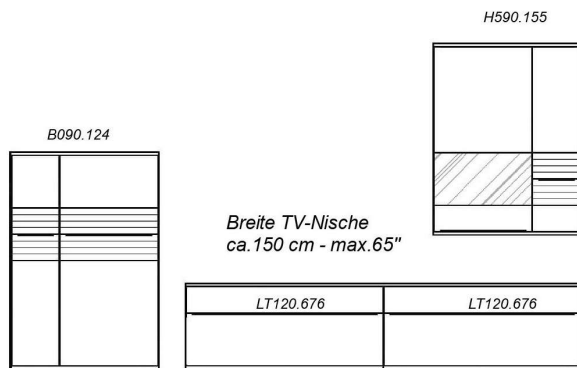

Zubehör gegen Aufpreis:

Rückwandschroppung:
für Hängevitrine H590.155 1x ZRW290

LED-Rückwandbeleuchtung:
für Hängevitrine H590.155 1x ZLR220

Art.Nr. EB34501

B/H/T in cm 345* / 215 / 40-45
* inkl. 15 cm Abstand

Preis 3.748,-

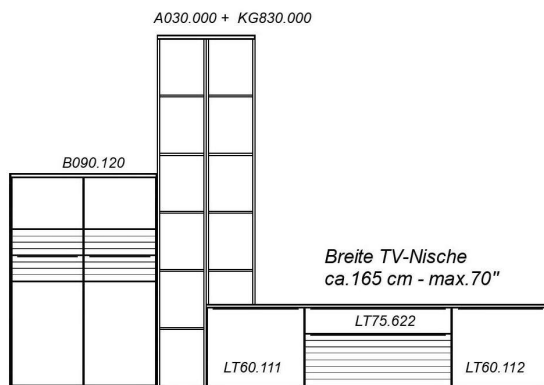

Art.Nr. EB31503

B/H/T in cm 315 / 215 / 40-45

Preis 3.033,-

Interliving Wohnzimmer Serie 2032

Oberer Abschluss = Abdeckblatt bis 255 cm durchgehend.

Säulen Breite 30 / 45 / 60 cm Höhe 215 cm

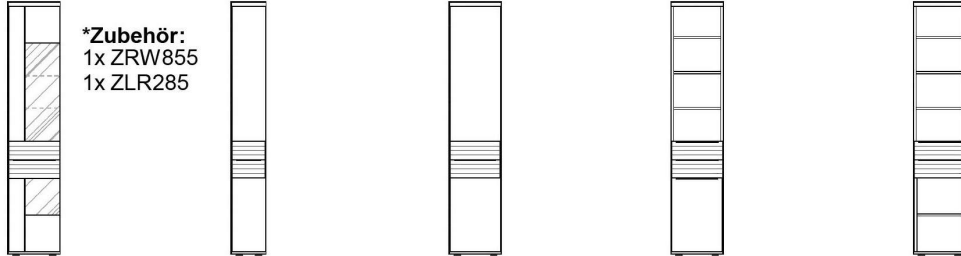

*Zubehör:
1x ZRW855
1x ZLR285

Art.Nr.					
Tür L (Abb.)	A045.155	A030.121	A045.121	A045.403	A045.420
Tür R	A045.156	A030.122	A045.122	A045.404	
Bezeichnung	1 Glastür (4 Glas,- 2 Holzböden)	1 Tür (5 Holzböden)	1 Tür (5 Holzböden)	Regal, 2 Schübe, 1 Tür (4 Holzböden)	Regal, 2 Schübe (4 Holzböden)
B/H/T in cm	45 / 215 / 40	30 / 215 / 40	45 / 215 / 40	45 / 215 / 40	45 / 215 / 40
Preis	869,-	679,-	820,-	873,-	732,-

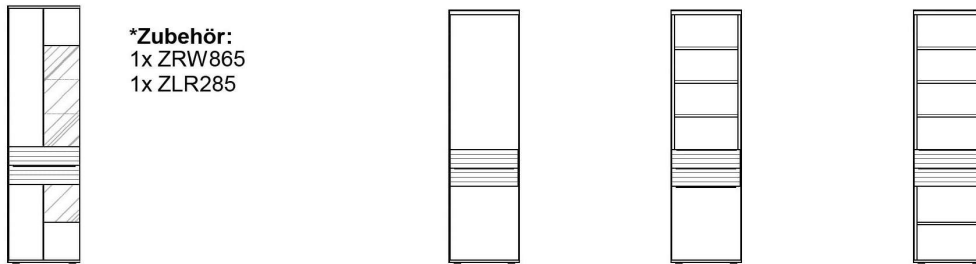

*Zubehör:
1x ZRW865
1x ZLR285

Art.Nr.				
Tür L (Abb.)	A060.155	A060.121	A060.403	A060.420
Tür R	A060.156	A060.122	A060.404	
Bezeichnung	1 Glastür (4 Glas,- 2 Holzböden)	1 Tür (5 Holzböden)	Regal, 2 Schübe, 1 Tür (4 Holzböden)	Regal, 2 Schübe (4 Holzböden)
B/H/T in cm	60 / 215 / 40	60 / 215 / 40	60 / 215 / 40	60 / 215 / 40
Preis	1.000,-	958,-	994,-	823,-

Vitrinen-Kombinationen Höhe 215 cm

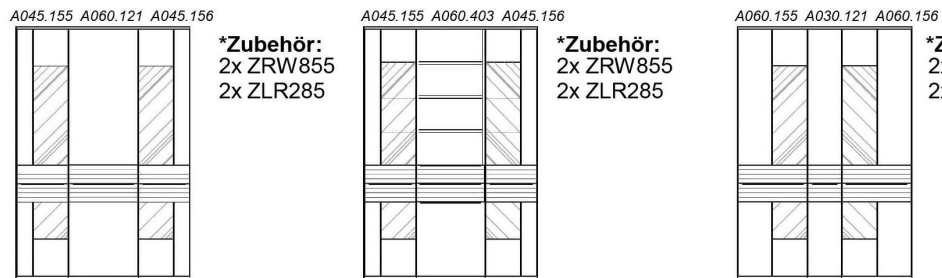

*Zubehör:
2x ZRW855
2x ZLR285

*Zubehör:
2x ZRW855
2x ZLR285

*Zubehör:
2x ZRW865
2x ZLR285

Art.Nr.	A15040 3-teilig	A15041 3-teilig	A15042 3-teilig
Bezeichnung	1 Glastür li./ 1 Tür li./ 1 Glastür re.	1 Glastür li./ Regal+2 Schübe 1 Tür li./ 1 Glastür re.	1 Glastür li./ 1 Tür li./ 1 Glastür re.
B/H/T in cm	150 / 215 / 40	150 / 215 / 40	150 / 215 / 40
Preis	2.696,-	2.732,-	2.679,-

*Zubehör gegen Aufpreis:

ZRW855 / ZRW865 - geschropte Rückwand

ZLR285 - Rückwandbeleuchtung

Oberer Abschluss = Abdeckblatt bis 255 cm durchgehend.

Regale (Aufsatz-Regal + Unterteil) = Höhe 215 cm



Art.Nr.	A030.000	KG430.000 <i>passend auf B...</i>	KG630.000 <i>passend auf C...</i>	KG830.000 <i>passend auf LT...</i>
Bezeichnung	Regal (5 Holzböden)	Aufsatz-Regal (2 Holzböden)	Aufsatz-Regal (3 Holzböden)	Aufsatz-Regal (4 Holzböden)
B/H/T in cm	30 / 215 / 40	30 / 83 / 40	30 / 130 / 40	30 / 161 / 40
Preis	340,-	169,-	228,-	280,-

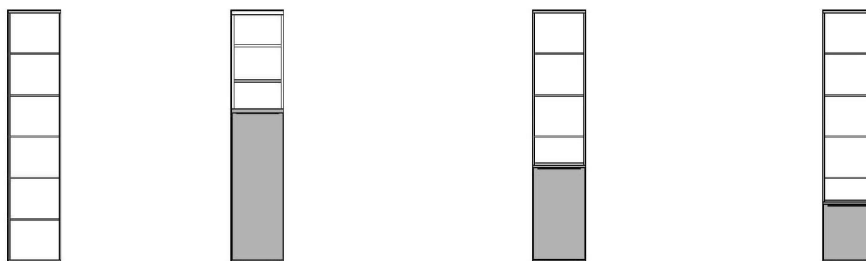

Art.Nr.	A045.000	KG445.000 <i>passend auf B...</i>	KG645.000 <i>passend auf C...</i>	KG845.000 <i>passend auf LT...</i>
Bezeichnung	Regal (5 Holzböden)	Aufsatz-Regal (2 Holzböden)	Aufsatz-Regal (3 Holzböden)	Aufsatz-Regal (4 Holzböden)
B/H/T in cm	45 / 215 / 40	45 / 83 / 40	45 / 130 / 40	45 / 161 / 40
Preis	384,-	194,-	260,-	317,-

Regal-Kombinationen (Aufsatz-Regal + Unterteil) = Höhe 215 cm

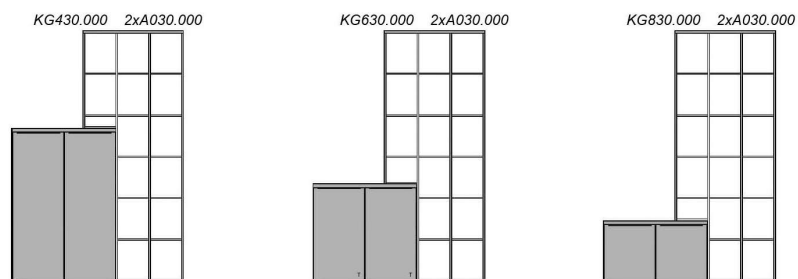

Art.Nr.	EB09041 <i>passend auf B...</i>	EB09061 <i>passend auf C...</i>	EB09081 <i>passend auf LT...</i>
Bezeichnung	Aufsatz-Regal + 2 Regale	Aufsatz-Regal + 2 Regale	Aufsatz-Regal + 2 Regale
B/H/T in cm	90 / 215 / 40	90 / 215 / 40	90 / 215 / 40
Preis	842,-	899,-	949,-

Interliving Wohnzimmer Serie 2032

Oberer Abschluss = Abdeckblatt bis 255 cm durchgehend.

Highboard Breite 30 cm Höhe 131 cm



Art.Nr.				
Tür L (Abb.)	B030.111	B030.121	B030.63F	B030.000
Tür R	B030.112	B030.122	"Apothekerauszug"	
Bezeichnung	1 Tür (3 Holzböden)	1 Tür (3 Holzböden)	3 Schübe mit gemeinsamer Blende	Regal (3 Holzböden)
B/H/T in cm	30 / 131 / 40	30 / 131 / 40	30 / 131 / 40	30 / 131 / 40
Preis	430,-	496,-	1.097,-	240,-

Highboard Breite 45 cm Höhe 131 cm



Art.Nr.				
Tür L (Abb.)	B045.111	B045.121	B045.420	B045.000
Tür R	B045.112	B045.122		
Bezeichnung	1 Tür (3 Holzböden)	1 Tür (3 Holzböden)	Regal, 2 Schübe (1 Holzboden)	Regal (3 Holzböden)
B/H/T in cm	45 / 131 / 40	45 / 131 / 40	45 / 131 / 40	45 / 131 / 40
Preis	517,-	612,-	601,-	272,-

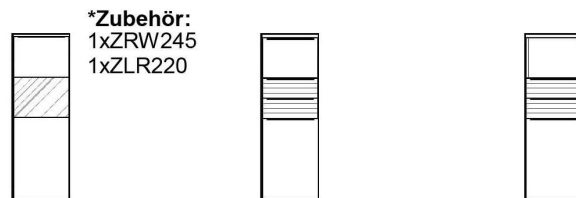

*Zubehör:
1xZRW245
1xZLR220

Art.Nr.			
Tür L (Abb.)	B045.155	B045.443	B045.403
Tür R	B045.156	B045.444	B045.404
Bezeichnung	1 Glastür (3 Holzböden)	2 Türen, 2 Schübe (1 Holzboden)	Nische, 2 Schübe, 1 Tür (1 Holzboden)
B/H/T in cm	45 / 131 / 40	45 / 131 / 40	45 / 131 / 40
Preis	605,-	844,-	740,-

*Zubehör gegen Aufpreis:

ZRW245 - geschroppte Rückwand

ZLR220 - Rückwandbeleuchtung

Interliving Wohnzimmer Serie 2032

Oberer Abschluss = Abdeckblatt bis 255 cm durchgehend.

Highboard Breite 60 cm **Höhe 131 cm**

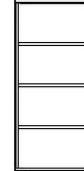

Art.Nr.				
Tür L (Abb.)	B060.111	B060.121	B060.420	B060.000
Tür R	B060.112	B060.122		
Bezeichnung	1 Tür (3 Holzböden)	1 Tür (3 Holzböden)	Regal, 2 Schübe (1 Holzboden)	Regal (3 Holzböden)
B/H/T in cm	60 / 131 / 40	60 / 131 / 40	60 / 131 / 40	60 / 131 / 40
Preis	605,-	692,-	679,-	306,-



***Zubehör:**
1xZRW260
1xZLR220



Art.Nr.			
Tür L (Abb.)	B060.155	B060.443	B060.403
Tür R	B060.156	B060.444	B060.404
Bezeichnung	1 Glastür (3 Holzböden)	2 Türen, 2 Schübe (1 Holzboden)	Nische, 2 Schübe, 1 Tür (1 Holzboden)
B/H/T in cm	60 / 131 / 40	60 / 131 / 40	60 / 131 / 40
Preis	683,-	972,-	846,-

Highboard Breite 75 cm **Höhe 131 cm**

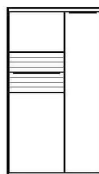

***Zubehör:**
1xZRW275
1xZLR220

Art.Nr.	B075.121 (Abb.)	B075.123 (Abb.)	B075.155 (Abb.)
	B075.122 (gespiegelt)	B075.124 (gespiegelt)	B075.156 (gespiegelt)
Bezeichnung	2 Türen (3 Holzböden)	2 Türen (3 Holzböden)	1 Glastür li., 1 Tür re. (3 Holzböden)
B/H/T in cm	75 / 131 / 40	75 / 131 / 40	75 / 131 / 40
Preis	861,-	930,-	936,-

***Zubehör gegen Aufpreis:**

ZRW260 / ZRW275 - geschropte Rückwand
ZLR220 - Rückwandbeleuchtung

Interliving Wohnzimmer Serie 2032

Oberer Abschluss = Abdeckblatt bis 255 cm durchgehend.

Highboard Breite 90 cm Höhe 131 cm

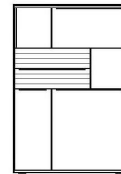
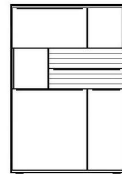
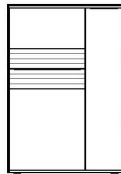

Art.Nr.	B090.121 (Abb.) B090.122 (gespiegelt)	B090.123 (Abb.) B090.124 (gespiegelt)	B090.777	B090.778
Bezeichnung	2 Türen (3 Holzböden)	2 Türen (3 Holzböden)	Klappe, 1 Schub, 2 Türen (3 Holzböden)	Klappe, 1 Schub, 2 Türen (3 Holzböden)
B/H/T in cm	90 / 131 / 40	90 / 131 / 40	90 / 131 / 40	90 / 131 / 40
Preis	956,-	1.029,-	1.209,-	1.209,-

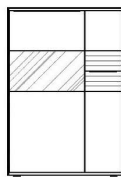

*Zubehör:
1xZRW290
1xZLR220

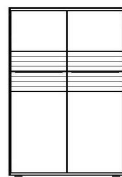

Art.Nr.	B090.155 (Abb.) B090.156 (gespiegelt)	B090.120	B090.110
Bezeichnung	1 Glastür li, 1 Tür re. (3 Holzböden)	2 Türen (3 Holzböden)	2 Türen (3 Holzböden)
B/H/T in cm	90 / 131 / 40	90 / 131 / 40	90 / 131 / 40
Preis	1.019,-	1.019,-	854,-

Hängeschränke Breite 30 / 45 / 75 / 90 cm Höhe 113 cm



*Zubehör:
1xZRW245
1xZLR220



*Zubehör:
1xZRW275
1xZLR220

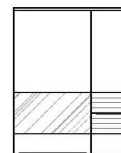

*Zubehör:
1xZRW290
1xZLR220

Art.Nr.	H530.111 (links) H530.112 (rechts)	H545.155 (links) H545.156 (rechts)	H575.155 (Abb.) H575.156 (gespiegelt)	H590.155 (Abb.) H590.156 (gespiegelt)
Bezeichnung	1 Tür (3 Holzböden)	1 Glastür (3 Holzböden)	1 Glastür li, 1 Tür re. (3 Holzböden)	1 Glastür li, 1 Tür re. (3 Holzböden)
B/H/T in cm	30 / 113 / 40	45 / 113 / 40	75 / 113 / 40	90 / 113 / 40
Preis	411,-	572,-	880,-	955,-

*Zubehör gegen Aufpreis:

ZRW245 / ZRW275 / ZRW290 - geschropte Rückwand
ZLR220 - Rückwandbeleuchtung

Interliving Wohnzimmer Serie 2032

Oberer Abschluss = Abdeckblatt bis 255 cm durchgehend.

Highboard Kombinationen Höhe 131 cm

***Zubehör:**
2xZRW245
1xZLR420

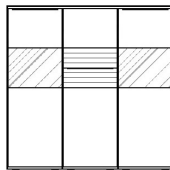

***Zubehör:**
1xZRW245
1xZLR220

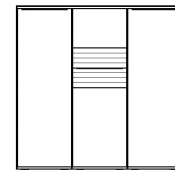
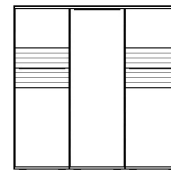
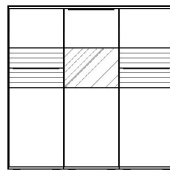

Art.Nr.	B13570	B13571	B13572	B13573
bestehend aus 3 Elementen:	B045.155-1 Glastür li B045.121-1 Tür li B045.156-1 Glastür re	B045.121-1 Tür li B045.155-1 Glastür li B045.122-1 Tür re	B045.121-1 Tür li B045.111-1 Tür li B045.122-1 Tür re	B045.111-1 Tür li B045.121-1Tür li B045.112-1 Tür re
B/H/T in cm	135 / 131 / 40	135 / 131 / 40	135 / 131 / 40	135 / 131 / 40
Preis	1.822,-	1.829,-	1.742,-	1.647,-

***Zubehör:**
2xZRW245
1xZLR420

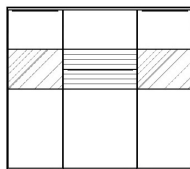

***Zubehör:**
1xZRW290 / 1x ZRW260
1xZLR420

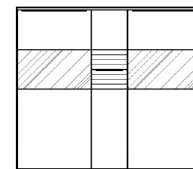
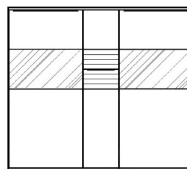

Apothekerauszug

Art.Nr.	B15070	B15071 2-teilig	B15072 2-teilig	B15073
bestehend aus 3 Elementen:	B045.155-1 Glastür li B060.121-1 Tür li B045.156-1 Glastür re	B090.155 - 1 Glastür li./1 Tür re. B060.156-1 Glastür re	B090.121-2 Türen B060.122-1 Tür re	B060.155-1 Glastür li B030.63F-3 Schübe B060.156-1 Glastür re
B/H/T in cm	150 / 131 / 40	150 / 131 / 40	150 / 131 / 40	150 / 131 / 40
Preis	1.901,-	1.702,-	1.649,-	2.462,-

***Zubehör:**
2xZRW260
1xZLR420

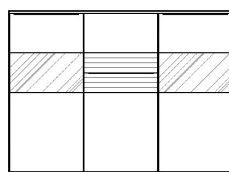

***Zubehör:**
2xZRW290
1xZLR420

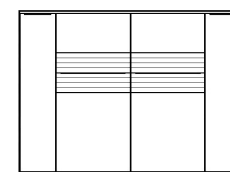
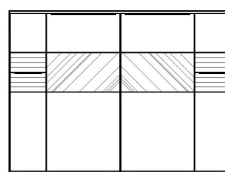

Art.Nr.	B18070	B18071 2-teilig	B18072 2-teilig
bestehend aus 3 Elementen:	B060.155-1 Glastür li B060.121-1 Tür li B060.156-1 Glastür re	B090.156-1 Tür li./1 Glastür re. B090.155-1 Glastür li./1 Tür re.	B090.122 - 2 Türen B090.121 - 2 Türen
B/H/T in cm	180 / 131 / 40	180 / 131 / 40	180 / 131 / 40
Preis	2.057,-	2.038,-	1.913,-

***Zubehör gegen Aufpreis:**

ZRW245 / ZRW260 - geschropte Rückwand
ZLR220 / ZLR420 - LED-Rückwandbeleuchtung

Interliving Wohnzimmer Serie 2032

Oberer Abschluss = Abdeckblatt bis 255 cm durchgehend.

Sideboard Breite 30 + 45 cm Höhe 85 cm



Art.Nr.				
Tür L (Abb.)	C030.000	C030.111	C045.000	C045.111
Tür R		C030.112		C045.112
Bezeichnung	Regal (2 Holzböden)	1 Tür (2 Holzböden)	Regal (2 Holzböden)	1 Tür (2 Holzböden)
B/H/T in cm	30 / 85 / 40	30 / 85 / 40	45 / 85 / 40	45 / 85 / 40
Preis	183,-	323,-	207,-	382,-



Art.Nr.				
Tür L (Abb.)	C045.121	C045.611	C045.630	C045.640
Tür R	C045.122	C045.612		
Bezeichnung	1 Tür (2 Holzböden)	1 Schub, 1 Tür (1 Holzboden)	3 Schübe	4 Schübe
B/H/T in cm	45 / 85 / 40	45 / 85 / 40	45 / 85 / 40	45 / 85 / 40
Preis	449,-	578,-	724,-	831,-

Sideboard Breite 60 + 75 cm Höhe 85 cm

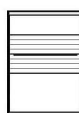

Art.Nr.				
Tür L (Abb.)	C060.121	C060.611	C060.630	C060.640
Tür R	C060.122	C060.612		
Bezeichnung	1 Tür (2 Holzböden)	1 Schub, 1 Tür (1 Holzboden)	3 Schübe	4 Schübe
B/H/T in cm	60 / 85 / 40	60 / 85 / 40	60 / 85 / 40	60 / 85 / 40
Preis	519,-	658,-	825,-	943,-

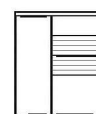

Art.Nr.				
Tür L (Abb.)	C060.000	C060.111	C075.121	C075.122
Tür R		C060.112		
Bezeichnung	Regal (2 Holzböden)	1 Tür (2 Holzböden)	2 Türen (2 Holzböden)	2 Türen (2 Holzböden)
B/H/T in cm	60 / 85 / 40	60 / 85 / 40	75 / 85 / 40	75 / 85 / 40
Preis	232,-	447,-	647,-	647,-

Interliving Wohnzimmer Serie 2032

Oberer Abschluss = Abdeckblatt bis 255 cm durchgehend.

Sideboard Breite 90 cm

Höhe 85 cm

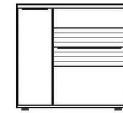
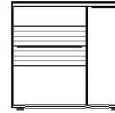
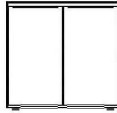

Art.Nr.	C090.110	C090.120	C090.121	C090.122
Bezeichnung	2 Türen (2 Holzböden)	2 Türen (2 Holzböden)	2 Türen (2 Holzböden)	2 Türen (2 Holzböden)
B/H/T in cm	90 / 85 / 40	90 / 85 / 40	90 / 85 / 40	90 / 85 / 40
Preis	629,-	763,-	715,-	715,-

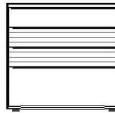
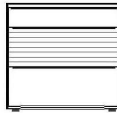

Art.Nr.	C090.630	C090.640
Bezeichnung	3 Schübe	4 Schübe
B/H/T in cm	90 / 85 / 40	90 / 85 / 40
Preis	1.031,-	1.175,-

Besteckeinsätze (Nur für Schubkästen von Elementen mit 40er Tiefe)

Material: Kunststoff anthrazit matt + passende Einlegematte

Art.Nr.	B/H/T in mm	Bezeichnung	Preis
ZBE045	375 / 50 / 280	für Schübe (Breite 45 cm)	44,-
ZBE060	525 / 50 / 280	für Schübe (Breite 60 cm)	44,-
ZBE090	375 / 50 / 280	für Schübe (Breite 90 cm)	85,-

(Für Schübe - Breite 90 cm werden 2 Einsätze + 1 Matte verwendet)



(Abbildungsbeispiel)

Die Besteckeinsätze werden separat geliefert und müssen vor Ort in den Schubkästen eingelegt werden.

Oberer Abschluss = Abdeckblatt bis 255 cm durchgehend.

Sideboard Kombinationen

Höhe 85 cm

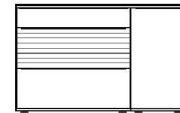
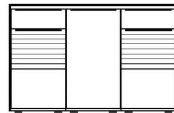
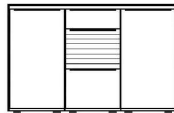

Art.Nr.	C13561	C13562	C13563 (2-teilig)
bestehend aus 3 Elementen:	C045.111 - 1 Tür li C045.630 - 3 Schübe C045.112 - 1 Tür re	C045.611 - 1 Schub, 1 Tür li C045.111 - 1 Tür li C045.612 - 1 Schub, Tür re	C090.630 - 3 Schübe C045.112 - 1 Tür re
B/H/T in cm	135 / 85 / 40	135 / 85 / 40	135 / 85 / 40
Preis	1.489,-	1.538,-	1.413,-

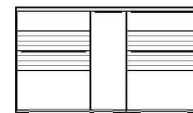
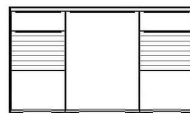
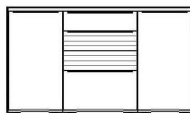

Art.Nr.	C15061	C15062	C15063 (2-teilig)
bestehend aus 3 Elementen:	C045.111 - 1 Tür li C060.630 - 3 Schübe C045.112 - 1 Tür re	C045.611 - 1 Schub, 1 Tür li C060.111 - 1 Tür li C045.612 - 1 Schub, Tür re	C090.121 - 2 Türen C060.122 - 1 Tür re
B/H/T in cm	150 / 85 / 40	150 / 85 / 40	150 / 85 / 40
Preis	1.590,-	1.603,-	1.234,-

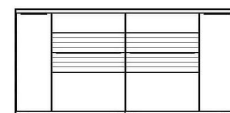
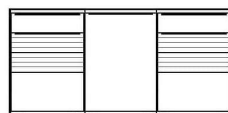
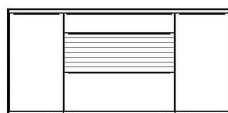

Art.Nr.	C18061	C18062	C18063 (2-teilig)
bestehend aus 3 Elementen:	C045.111 - 1 Tür li C090.630 - 3 Schübe C045.112 - 1 Tür re	C060.611 - 1 Schub, 1 Tür li C060.111 - 1 Tür li C060.612 - 1 Schub, Tür re	C090.122 - 2 Türen C090.121 - 2 Türen
B/H/T in cm	180 / 85 / 40	180 / 85 / 40	180 / 85 / 40
Preis	1.795,-	1.763,-	1.430,-

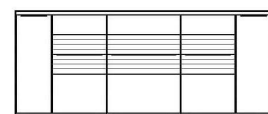
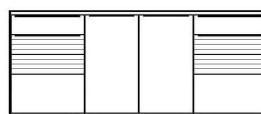
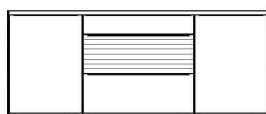

Art.Nr.	C21061	C21062	C21063
bestehend aus 3 Elementen:	C060.111 - 1 Tür li C090.630 - 3 Schübe C060.112 - 1 Tür re	C060.611 - 1 Schub, 1 Tür li C090.110 - 2 Türen C060.612 - 1 Schub, Tür re	C075.122 - 2 Türen C060.121 - 1 Tür li C075.121 - 2 Türen
B/H/T in cm	210 / 85 / 40	210 / 85 / 40	210 / 85 / 40
Preis	1.924,-	1.945,-	1.812,-

Interliving Wohnzimmer Serie 2032

Oberer Abschluss = Abdeckblatt bis 255 cm durchgehend.

Lowboard Kombinationen	Tiefe 45 cm	Höhe 54 cm
-------------------------------	--------------------	-------------------

geeignet für TV bis max. 65 Zoll

*Zubehör - Nischenbeleuchtung:
*ZLF160

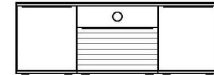
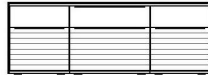
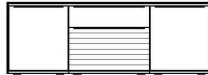

Art.Nr. LT15060 2 Türen, 2 Schübe	Art.Nr. LT15061 2 Türen, 2 Schübe	Art.Nr. LT15062 2 Türen, Nische, 1 Schub
bestehend aus: LT45.111 LT60.622 LT45.112	LT45.123 LT60.622, LT45.124	LT45.111 LT60.615 LT45.112
B/H/T in cm 150 / 54 / 45	150 / 54 / 45	150 / 54 / 45
Preis 1.232,-	1.411,-	1.090,-

geeignet für TV bis max. 70 Zoll

*ZLF175

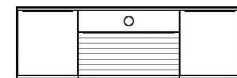
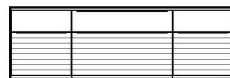
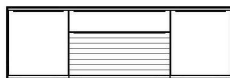

Art.Nr. LT16560 2 Türen, 2 Schübe	Art.Nr. LT16561 2 Türen, 2 Schübe	Art.Nr. LT16562 2 Türen, Nische, 1 Schub
bestehend aus: LT45.111 LT75.622 LT45.112	LT45.123 LT75.622 LT45.124	LT45.111 LT75.615 LT45.112
B/H/T in cm 165 / 54 / 45	165 / 54 / 45	165 / 54 / 45
Preis 1.310,-	1.489,-	1.147,-

geeignet für TV bis max. 77 Zoll

*ZLF160

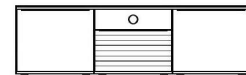
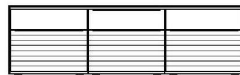
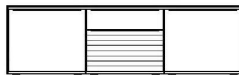

Art.Nr. LT18060 2 Türen, 2 Schübe	Art.Nr. LT18061 2 Türen, 2 Schübe	Art.Nr. LT18062 2 Türen, Nische, 1 Schub
bestehend aus: LT60.111 LT60.622 LT60.112	LT60.123 LT60.622, LT60.124	LT60.111 LT60.615 LT60.112
B/H/T in cm 180 / 54 / 45	180 / 54 / 45	180 / 54 / 45
Preis 1.327,-	1.529,-	1.185,-

geeignet für TV bis max. 77 Zoll

*ZLF190

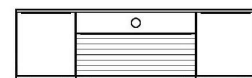
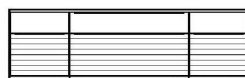
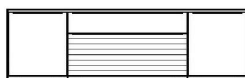

Art.Nr. LT18063 2 Türen, 2 Schübe	Art.Nr. LT18064 2 Türen, 2 Schübe	Art.Nr. LT18065 2 Türen, Nische, 1 Schub
bestehend aus: LT45.111 LT90.622 LT45.112	LT45.123 LT90.622, LT45.124	LT45.111 LT90.615 LT45.112
B/H/T in cm 180 / 54 / 45	180 / 54 / 45	180 / 54 / 45
Preis 1.379,-	1.557,-	1.198,-

geeignet für TV bis max. 88 Zoll

*ZLF190

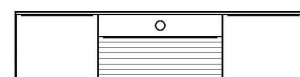
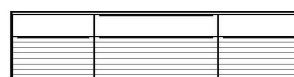
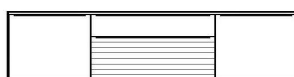





Art.Nr. LT21060 2 Türen, 2 Schübe	Art.Nr. LT21061 2 Türen, 2 Schübe	Art.Nr. LT21062 2 Türen, Nische, 1 Schub
bestehend aus: LT60.111 LT90.622 LT60.112	LT60.123 LT90.622, LT60.124	LT60.111 LT90.615 LT60.112
B/H/T in cm 210 / 54 / 45	210 / 54 / 45	210 / 54 / 45
Preis 1.474,-	1.675,-	1.293,-

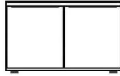

Interliving Wohnzimmer Serie 2032

Oberer Abschluss = Abdeckblatt bis 255 cm durchgehend.

LT-Lowboard Tiefe 45 cm Höhe 54 cm

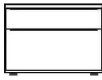
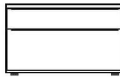
				
Art.Nr.				
Tür L (Abb.)	LT30.111	LT45.111	LT60.111	LT90.110
Tür R	LT30.112	LT45.112	LT60.112	
Bezeichnung	1 Tür (1 Holzboden)	1 Tür (1 Holzboden)	1 Tür (1 Holzboden)	2 Türen (1 Holzboden)
B/H/T in cm	30 / 54 / 45	45 / 54 / 45	60 / 54 / 45	90 / 54 / 45
Preis	272,-	318,-	365,-	517,-

				
Art.Nr.				
Tür L (Abb.)	LT45.123	LT60.123	LT75.620	LT90.620
Tür R	LT45.124	LT60.124		
Bezeichnung	1 Tür (1 Holzboden)	1 Tür (1 Holzboden)	2 Schübe	2 Schübe
B/H/T in cm	45 / 54 / 45	60 / 54 / 45	75 / 54 / 45	90 / 54 / 45
Preis	407,-	466,-	652,-	717,-

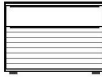
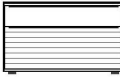
				
Art.Nr.	LT45.622	LT60.622	LT75.622	LT90.622
Bezeichnung	2 Schübe	2 Schübe	2 Schübe	2 Schübe
B/H/T in cm	45 / 54 / 45	60 / 54 / 45	75 / 54 / 45	90 / 54 / 45
Preis	527,-	597,-	675,-	743,-

Nischenmaße:
*42 / 14 / 40 cm

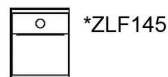

*57 / 14 / 40 cm



*72 / 14 / 40 cm

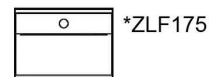

*87 / 14 / 40 cm

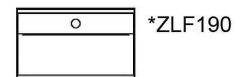

Art.Nr.	LT45.613	LT60.613	LT75.613	LT90.613
Bezeichnung	1 Nische*, 1 Schub	1 Nische*, 1 Schub	1 Nische*, 1 Schub	1 Nische*, 1 Schub
B/H/T in cm	45 / 54 / 45	60 / 54 / 45	75 / 54 / 45	90 / 54 / 45
Preis	388,-	437,-	491,-	536,-

Nischenmaße:
*42 / 14 / 40 cm



*57 / 14 / 40 cm



*72 / 14 / 40 cm

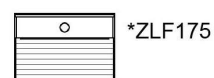

*87 / 14 / 40 cm

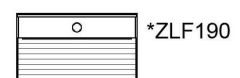

Art.Nr.	LT45.615	LT60.615	LT75.615	LT90.615
Bezeichnung	1 Nische*, 1 Schub	1 Nische*, 1 Schub	1 Nische*, 1 Schub	1 Nische*, 1 Schub
B/H/T in cm	45 / 54 / 45	60 / 54 / 45	75 / 54 / 45	90 / 54 / 45
Preis	401,-	454,-	512,-	563,-

*Zubehör gegen Aufpreis:
ZLF... - Nischenbeleuchtung

Alle Nischen haben in der Rückwand
eine Kabellochbohrung Ø 40 mm

Oberer Abschluss = Abdeckblatt bis 255 cm durchgehend.

LT-Lowboard	Tiefe 45 cm	Höhe 54 cm
--------------------	--------------------	-------------------

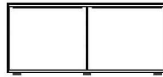

Art.Nr.	LT120.110 mit Mittelseite	LT120.130 mit Mittelseite
Bezeichnung	2 Türen (2 Holzböden)	2 Türen (2 Holzböden)
B/H/T in cm	120 / 54 / 45	120 / 54 / 45
Preis	656,-	842,-

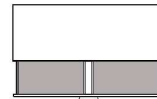
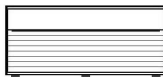
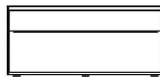

Art.Nr.	LT120.676 mit Mittelseite	LT120.677 mit Mittelseite	Draufsicht
Bezeichnung	2 Fächer innen 2 Schübe innen	2 Fächer innen 2 Schübe innen	2 Blenden außen innen 2 Fächer oben, 2 Schübe darunter
B/H/T in cm	120 / 54 / 45	120 / 54 / 45	dazwischen 5 cm Spalt
Preis	882,-	915,-	

Nischenmaße:
*57,5 / 14 / 40 cm

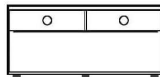

*ZLF260

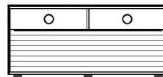

*ZLF260

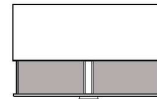

Art.Nr.	LT120.613	LT120.615	Draufsicht
Bezeichnung	2 Nischen 2 Schübe innen	2 Nischen 2 Schübe innen	1 Blende außen innen 2 Schübe
B/H/T in cm	120 / 54 / 45	120 / 54 / 45	dazwischen 5 cm Spalt
Preis	753,-	785,-	

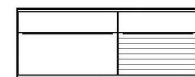
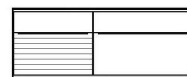
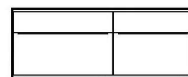
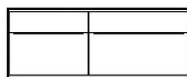

Art.Nr.	LT135.671	LT135.672	LT135.673	LT135.674
Bezeichnung	li: 1 Tür (1 Boden) re: 1 Fach innen, 1 Schub	li: 1 Fach innen, 1 Schub re: 1 Tür (1 Boden)	li: 1 Tür (1 Boden) re: 1 Fach innen, 1 Schub	li: 1 Fach innen, 1 Schub re: 1 Tür (1 Boden)
B/H/T in cm	135 / 54 / 45	135 / 54 / 45	135 / 54 / 45	135 / 54 / 45
Preis	941,-	941,-	956,-	956,-

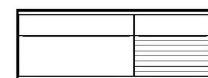
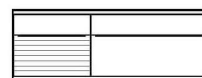
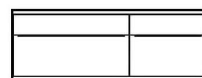
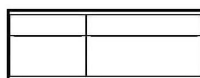



Art.Nr.	LT150.671	LT150.672	LT150.673	LT150.674
Bezeichnung	li: 1 Tür, 1 Boden re: 1 Fach innen, 1 Schub	li: 1 Fach innen, 1 Schub re: 1 Tür (1 Boden)	li: 1 Tür (1 Boden) re: 1 Fach innen, 1 Schub	li: 1 Fach innen, 1 Schub re: 1 Tür (1 Boden)
B/H/T in cm	150 / 54 / 45	150 / 54 / 45	150 / 54 / 45	150 / 54 / 45
Preis	1.004,-	1.004,-	1.021,-	1.021,-

Alle Nischen haben in der Rückwand eine Kabellochbohrung Ø 40 mm

Interliving Wohnzimmer Serie 2032

Oberer Abschluss = Abdeckblatt bis 255 cm durchgehend.

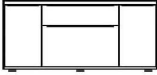
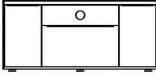
LT-Lowboard	Tiefe 45 cm	Höhe 54 cm
--------------------	--------------------	-------------------

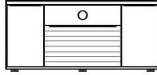
		Nischenmaße: *57 / 14 / 40 cm *ZLF160		Nischenmaße: *57 / 14 / 40 cm *ZLF160
				
Art.Nr.	LT120.642	LT120.643	LT120.644	LT120.645
Bezeichnung	2 Türen, 2 Schübe (2 Holzböden)	2 Türen, 1 Nische*, 1 Schub (2 Holzböden)	2 Türen, 2 Schübe (2 Holzböden)	2 Türen, 1 Nische*, 1 Schub (2 Holzböden)
B/H/T in cm	120 / 54 / 45	120 / 54 / 45	120 / 54 / 45	120 / 54 / 45
Preis	989,-	844,-	1.006,-	861,-

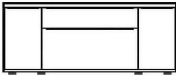
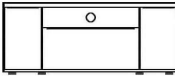
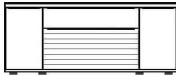
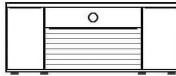
		Nischenmaße: *72 / 14 / 40 cm *ZLF175		Nischenmaße: *72 / 14 / 40 cm *ZLF175
				
Art.Nr.	LT135.642	LT135.643	LT135.644	LT135.645
Bezeichnung	2 Türen, 2 Schübe (2 Holzböden)	2 Türen, 1 Nische*, 1 Schub (2 Holzböden)	2 Türen, 2 Schübe (2 Holzböden)	2 Türen, 1 Nische*, 1 Schub (2 Holzböden)
B/H/T in cm	135 / 54 / 45	135 / 54 / 45	135 / 54 / 45	135 / 54 / 45
Preis	1.065,-	899,-	1.086,-	920,-

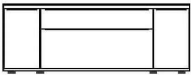
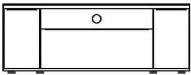
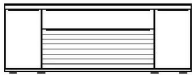
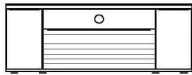
		Nischenmaße: *87 / 14 / 40 cm *ZLF190		Nischenmaße: *87 / 14 / 40 cm *ZLF190
				
Art.Nr.	LT150.642	LT150.643	LT150.644	LT150.645
Bezeichnung	2 Türen, 2 Schübe (2 Holzböden)	2 Türen, 1 Nische*, 1 Schub (2 Holzböden)	2 Türen, 2 Schübe (2 Holzböden)	2 Türen, 1 Nische*, 1 Schub (2 Holzböden)
B/H/T in cm	150 / 54 / 45	150 / 54 / 45	150 / 54 / 45	150 / 54 / 45
Preis	1.128,-	947,-	1.150,-	970,-

*Zubehör gegen Aufpreis:
ZLF... - Nischenbeleuchtung

Alle Nischen haben in der Rückwand
eine Kabellochbohrung Ø 40 mm

Wandregale (mit Rückwand)



Art.Nr.	PAX.075	PAX.090	PAX.120	PAX.135
Bezeichnung	Wandregal	Wandregal	Wandregal	Wandregal
B/H/T in cm	75 / 28 / 20	90 / 28 / 20	120 / 28 / 20	135 / 28 / 20
Preis	101,-	108,-	141,-	148,-



Art.Nr.	PAX.150	PAX.165	PAX.180
Bezeichnung	Wandregal	Wandregal	Wandregal
B/H/T in cm	150 / 28 / 20	165 / 28 / 20	180 / 28 / 20
Preis	156,-	162,-	171,-

Wandboards (werden zerlegt in Rückwand und Ablageboden geliefert)

Der mitgelieferte Beschlag ist für Leichtbauwände nicht geeignet ! Belastbarkeit = 15 kg.

LED-Lichtleiste gegen Aufpreis

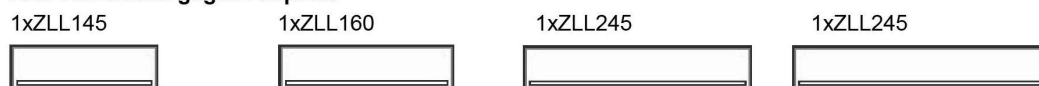

Art.Nr.	PAZ.075	PAZ.090	PAZ.120	PAZ.135
Bezeichnung	Wandboard	Wandboard	Wandboard	Wandboard
B/H/T in cm	75 / 25 / 19	90 / 25 / 19	120 / 25 / 19	135 / 25 / 19
Preis	106,-	110,-	116,-	122,-

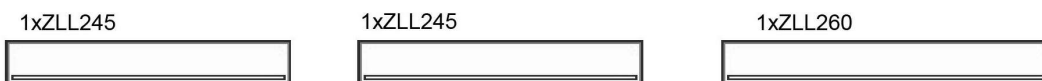

Art.Nr.	PAZ.150	PAZ.165	PAZ.180
Bezeichnung	Wandboard	Wandboard	Wandboard
B/H/T in cm	150 / 25 / 19	165 / 25 / 19	180 / 25 / 19
Preis	139,-	143,-	146,-

LED-Lichtleiste (wird vormontiert im Wandboard geliefert)

Diese Produkte enthalten Lichtquellen der Energieeffizienzklasse G.

Art.Nr.	ZLL145	ZLL160	ZLL245	ZLL260
Bezeichnung	1er-Set LED-Schiene inkl. Trafo + Fußschalter	1er-Set LED-Schiene inkl. Trafo + Fußschalter	2er-Set LED-Schiene inkl. Trafo + Fußschalter	2er-Set LED-Schiene inkl. Trafo + Fußschalter
B/H/T in cm	1x45 cm / 5,5 W	1x60 cm / 7 W	2x45 cm / 11 W	2x60 cm / 14 W
Preis	77,-	83,-	117,-	129,-

TV-Sockel

Nischenmaße:

① B/H/T: 47 / 12 / 30 cm

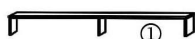

Nischenmaße:

② B/H/T: 56 / 12 / 27 cm



Art.Nr.	TFS.650	TFS.400
Bezeichnung	Glas-TV-Sockel 2 Fächer	TV-Sockel 2 Fächer
B/H/T in cm	100 / 13 / 30	119 / 14,5 / 40
Preis	198,-	109,-

Einlegeböden

(für Nachbestellungen)

Holzböden Die Montage der Holzböden erfolgt durch 3 mm Stahlbodenträger (im Lieferumfang enthalten).

Art.Nr.	B/H/T in mm	Bezeichnung	Preis
EB08-10	267 / 16 / 324	für 30er Teil	10,-
EB13-10	417 / 16 / 324	für 45er Teil	14,-
EB18-10	567 / 16 / 324	für 60er Teil	18,-
EB23-10	717 / 16 / 324	für 75er Teil	22,-
EB27-10	867 / 16 / 324	für 90er Teil	24,-
EB08-12	267 / 16 / 373	für 30er mit Tiefe 45 cm	12,-
EB13-12	417 / 16 / 373	für 45er mit Tiefe 45 cm	16,-
EB18-12	567 / 16 / 373	für 60er mit Tiefe 45 cm	20,-
EB27-12	867 / 16 / 373	für 90er mit Tiefe 45 cm	26,-
EB18-12/2	575 / 16 / 373	für 120er mit Tiefe 45 cm	20,-

Glasböden Die Montage der Glasböden erfolgt durch 3 mm Stahlbodenträger mit Kunststoffhülle (im Lieferumfang enthalten).

Art.Nr.	B/H/T in mm	Bezeichnung	Preis
GEB13-10	417 / 5 / 300	für 45er Teil	14,-
GEB18-10	567 / 5 / 300	für 60er Teil	18,-

Aufpreis für durchgehende Lochreihe (Rasterbohrung) im Korpus

ZBO	Bohrabstände = 32 mm	89,-
-----	----------------------	-------------

LED-Nischenbeleuchtung (für offene Fächer)

LED-Beleuchtungsschiene - zur Befestigung am Oberboden einer Nische.
Wird im Beschlagkarton mitgeliefert und muss vor Ort (mittels Klebestreifen) montiert werden.

Für Teile mit Breite 45 cm: Trafo = 15 Watt / 40 Watt*

Bezeichnung	Art.Nr.	1 Set enthält:	Watt	Preis
für 1 Nische	ZLF145	1 LED-Schiene + Trafo	3,5 W	71,-
für 2 Nischen	ZLF245	2 LED-Schienen + Trafo	7 W	111,-
für 3 Nischen	ZLF345	3 LED-Schienen + Trafo	10,5 W	141,-

Für Teile mit Breite 60 cm:

Bezeichnung	Art.Nr.	1 Set enthält:	Watt	Preis
für 1 Nische	ZLF160	1 LED-Schiene + Trafo	4,6 W	75,-
für 2 Nischen	ZLF260	2 LED-Schienen + Trafo	9,2 W	119,-
für 3 Nischen	ZLF360	3 LED-Schienen + Trafo	13,8 W	153,-

Für Teile mit Breite 75 cm:

Bezeichnung	Art.Nr.	1 Set enthält:	Watt	Preis
für 1 Nische	ZLF175	1 LED-Schiene + Trafo	5,8 W	101,-
für 2 Nischen	ZLF275	2 LED-Schienen + Trafo	11,6 W	173,-
für 3 Nischen	ZLF375	3 LED-Schienen + Trafo*	17,4 W	260,-

Für Teile mit Breite 90 cm:

Bezeichnung	Art.Nr.	1 Set enthält:	Watt	Preis
für 1 Nische	ZLF190	1 LED-Schiene + Trafo	6,8 W	111,-
für 2 Nischen	ZLF290	2 LED-Schienen + Trafo	13,6 W	188,-
für 3 Nischen	ZLF390	3 LED-Schienen + Trafo*	20,4 W	286,-



(Abbildungsbeispiel)

Jedes Beleuchtungs-Set enthält 1xTrafo (15 W bzw. 40 W*) + 1x Fußschalter + 1x 6-fach Verteiler.
Somit wird jedes Beleuchtungs-Set separat geschaltet.

Die zulässige Gesamtleistung von 40 W darf nicht überschritten werden !

Bei Reklamationen bitte immer die Wattzahl des Trafos angeben!

Diese Produkte enthalten Lichtquellen der Energieeffizienzklasse G.

Kabeldurchlass



ACHTUNG ! Bohrung und Montage müssen vor Ort vorgenommen werden.

Art.Nr.	ZKD160	ZKD161	ZKD180	ZKD181
Bezeichnung	Kunststoffbuchse silber-matt 2-teilig mit Abdeckung	Kunststoffbuchse schwarz-matt 2-teilig mit Abdeckung	Kunststoffbuchse silber-matt 2-teilig mit Abdeckung	Kunststoffbuchse schwarz-matt 2-teilig mit Abdeckung
Durchmesser	60 mm	60 mm	80 mm	80 mm
Preis	12,-	12,-	12,-	12,-

Rückwandschroppung

(nur für Elemente mit Glastür)

Die geschropte Rückwand wird bereits vormontiert geliefert. Kann nachgerüstet werden.

Art.Nr.		Maße (Höhe / Breite)	Preis
ZRW245	Highboard, Hänger	373 / 416 mm	16,-
ZRW260	Highboard, Hänger	373 / 566 mm	22,-
ZRW275	Highboard, Hänger	373 / 716 mm	28,-
ZRW290	Highboard, Hänger	373 / 866 mm	32,-
ZRW855	Vitrine - Set-bestehend aus:		71,-
	1 Rückwand oben	1121 / 416 mm	
	1 Rückwand unten	617 / 416 mm	
ZRW865	Vitrine - Set-bestehend aus:		97,-
	1 Rückwand oben	1121 / 566 mm	
	1 Rückwand unten	617 / 566 mm	

Möglich in den Dekoren:

Risseiche geschropt
Balkenbuche geschropt

ACHTUNG - die geschropte Rückwand ist nur mit Beleuchtung sichtbar!

Die Glasscheiben sind grau getönt.

LED-Rückwandbeleuchtung

(nur für Elemente mit Glastür)

Die Montage der LED-Schienen erfolgt senkrecht an den hinteren Seitenwänden des Korpus.

Lieferung immer vormontiert mittels Klebestreifen !

Sets für 1 Element

Anzahl	Art.Nr.	Länge	Watt	Preis
2 Schienen	ZLR220	373 mm	7	125,-
4 Schienen	ZLR285	1121 / 617 mm	21 / 11	260,-

Sets für 2 Elemente:

Anzahl	Art.Nr.	Länge	Watt	Preis
4 Schienen	ZLR420	373 mm	14	226,-



Abbildung:

Rückwandschroppung & LED-Beleuchtung

Jedes Beleuchtungs-Set enthält 1xTrafo (40 W) + 1x Fußschalter + 1x 6-fach Verteiler. Somit wird jedes Beleuchtungs-Set separat geschaltet.

Die zulässige Gesamtleistung von 40 W darf nicht überschritten werden !

Energieverbrauch: Diese Produkte enthalten Lichtquellen der Energieeffizienzklasse G.

Funk-Fernbedienung (dimmbar)

Nur als Set erhältlich !

Art.Nr. **LED-FB2**
 Bezeichnung 4-Kanal-Funkfernbedienung
 Set-bestehend aus:



1x Funk-Fernbedienung +
 1x Ladekabel + Montageanleitung

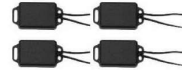

Die Empfänger sind vorprogrammiert analog der Nummerierung der Fernbedienung

Preis 159,-

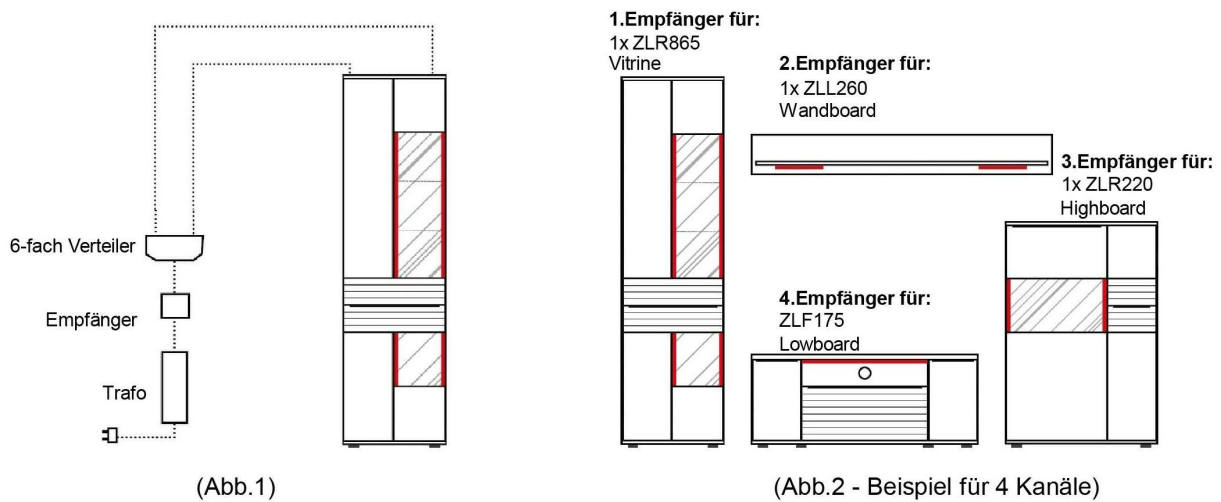

Die Montage des Empfängers erfolgt bei jedem Set immer zwischen Trafo und 6-fach Verteiler. (Abb.1)

Da jedes Beleuchtungs-Set immer 1 Trafo enthält, können mit der Fernbedienung max. 4 Beleuchtungs-Sets (= 4 Kanäle) geschaltet werden. (Abb.2)